

SANGEAN



381SE1D-A



Digital radio / DAB+ / FM RDS
Digital klokkeradio med to alarmer

Bruksanvisning



DCR-89 Plus

Innhold

Kontrollknapper	2 – 3	Funksjon for slumre	21
Bruk av klokkeradioen for første gang	4	Innstillinger av tid for slumrefunksjon	21
Generell bruk av din klokkeradio	5	Innstilling av tid for innsovningsfunksjon	22
Valg av stasjon – DAB	6	Innstilling av klokke manuelt	23 – 24
Sekundære tjenester – DAB	7	Hvordan returnere til automatisk innstilling	25
Modus for skjermvisning – DAB	7 – 8	Tilkobling for aux	26
Søke opp nye stasjoner – DAB	9	Tilkobling for hodetelefoner	27
Manuell søk etter stasjoner – DAB	10	Versjon av programvare	28
Kontroll av dynamisk område – innstillinger – DAB ..	11	Gjenopprette innstillinger fra fabrikk	29
Bruk av din radio – FM Automatisk søk	12	Advarsler	30
Manuell søk etter stasjoner – FM	13	Spesifikasjoner	31
Modus for skjermvisning – FM	14	Funksjoner	31
Forhåndsinnstilling av stasjoner	15		
Hente opp en forhåndsinnstilt kanal	15		
Skjermvisning klokke	16		
Dimmer på skjerm	16		
Bakgrunnsbelysning på skjerm	16		
Innstilling av tid for alarm	17 – 19		
Se på innstillinger for alarm	20		
Kansellere alarmer	20		

Kontrollknapper (topp)

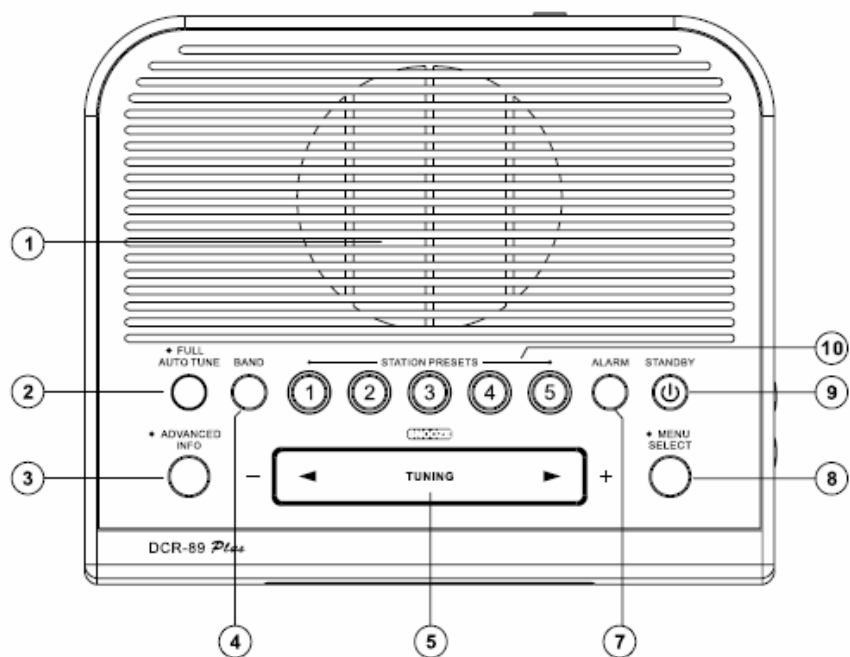

1. Høytaler
2. Knapp for automatisk søk
3. Knapp for info
4. Knapp for band
5. Knapp for søke opp / søke ned / slumre

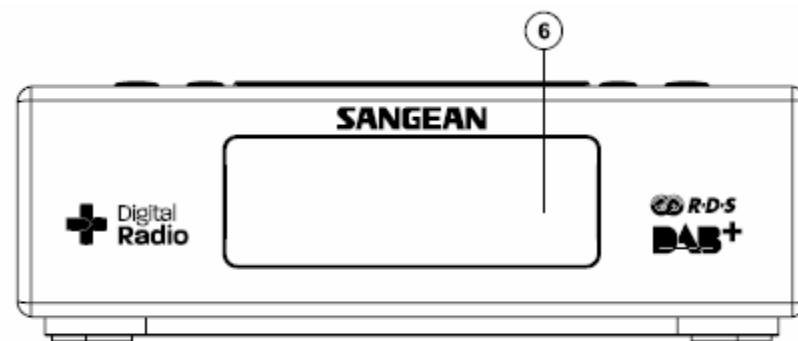

6. LCD skjerm
7. Knapp for alarm
8. Knapp for bekreft valg
9. Knapp for å slå på / dvalemodus
10. Knapp for innstilling av stasjoner

Kontrollknapper

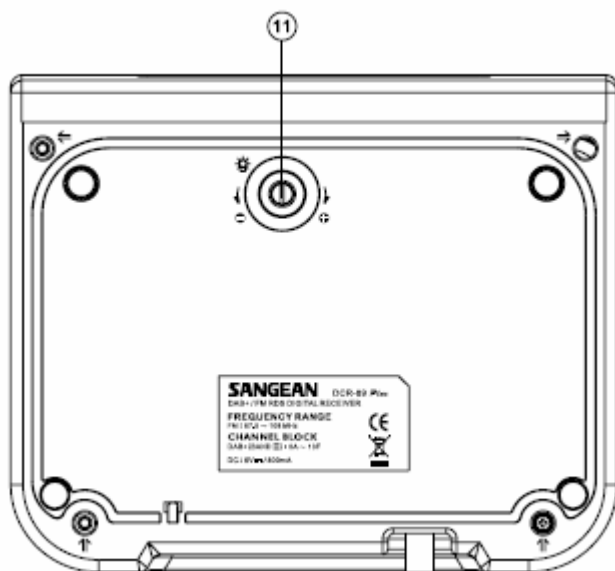

- 11. Knapp for dimmer av skjerm (under radioen)
- 12. Knapper for kontroll av volum
- 13. Tilkobling for hodetelefoner
- 14. Inngang for linje ut

Høyre side

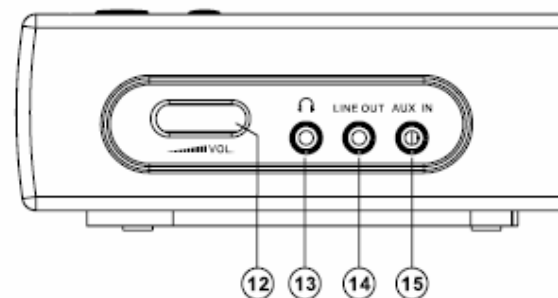

Kontroller bak

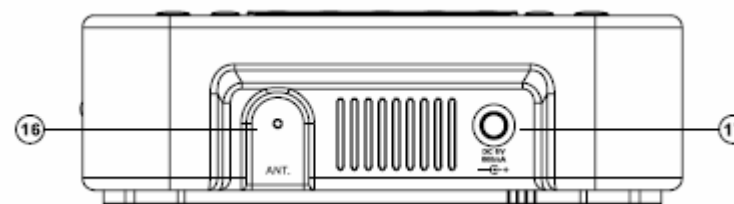

- 15. Tilkobling for AUX
- 16. Ledning DAB / FM antenne
- 17. Inngang for strøm kontakt

Bruk av klokkeradioen for første gang

1. Plasser din klokkeradio på en stødig overflate.
2. Strekk ledning for antenne helt ut bak på din klokkeradio. Plasser ledningen slik at den er så utstrekt som mulig enten ovenfor eller nedenfor din radio.
3. Sett pluggen til adapteren i inngang for strømkontakt som er plassert bak på din klokkeradio. Sett deretter adapterens kontakt i stikkontakten. På skjermen vil det komme frem "SANGEAN" i noen få sekunder og deretter vil det stå "NO CLOCK", ingen klokke.
4. Klokken vil bli stilt inn automatisk av den DAB stasjonen du stiller radioen inn på, eller du kan se på "Innstilling av klokke manuelt", som er beskrevet senere i bruksanvisningen.

VIKTIG:

Strømadapteren er ment som tilkobling til hovedstrømnettet. Denne må være tilgjengelig under normalt bruk av klokkeradioen. Dersom du skal koble klokkeradioen fra strøm, må adapteren tas ut av stikkontakten i veggen.

Tegn og bokstaver som kommer frem på LCD skjermen, indikerer at radioen har blitt tilkoblet til strømnettet.

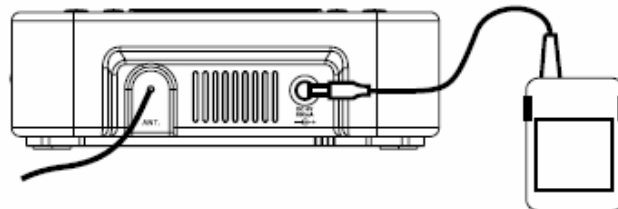

SANGEAN

NO CLOCK

14:03

NO CLOCK

Generell bruk av din klokkeradio

1. Trykk på knappen for å slå på "Standby" på din klokkeradio. På skjermen vil det stå "Tuning" i noen få sekunder. Når radioen er slått på, vil den være i modus for DAB. Etter hver gang klokkeradioen har vært i bruk, vil den huske sist brukte modus. Neste gang den slås på, vil den automatisk gå til denne modusen.
2. Dersom klokkeradioen har vært i bruk tidligere, vil den automatisk velge sist brukte stasjon, når den slås på neste gang.
3. Dersom det er første gang klokkeradioen er i bruk, vil den ta i bruk den første stasjonen den finner under søk. Navnet på stasjonen som spilles av, vil komme frem på skjermen.
4. Dersom ingen signaler blir funnet, vil det stå "OFF AIR" på skjermen og det kan da være nødvendig å flytte radioen til en plassering som har bedre forhold for mottak. Du kan da fortsette søket for å finne stasjoner som beskrevet på side 9.
 - Din klokkeradio har en indikator  på skjermen for å vise styrken på signaler som blir mottatt.
 - Skjermen vil gå tilbake til visning av klokke 10 sekunder etter at sist en knapp blir trykket på, unntatt dersom det er rullende tekst som vises på skjermen.

Merk:

Dersom du kan se navnet på stasjonen på skjermen, men ikke høre noe lyd, kan det være at du må justere på knappen for volum som er plassert på høyre side av din klokkeradio.

STANDBY

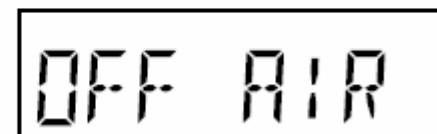

Valg av stasjon - DAB

1. Trykk på knappen for å slå på "Standby" på din klokkeradio. På skjermen vil det stå "Tuning" i noen få sekunder.
2. Trykk på knappen merket med "BAND" for å velge modus for DAB. På skjermen vil navnet på nåværende kanal komme frem.
3. Trykk på knappen for søk opp eller søk ned "TUNING" for å bla deg gjennom listen over tilgjengelige stasjoner.
4. Når navnet på den stasjonen du ønsker å lytte til kommer frem på skjermen, trykk på knappen merket med "MENU SELECT". På skjermen vil det nå stå "TUNING" mens radioen søker inn ønsket stasjon.
5. Juster volumet med hjelp av knappene for volum kontroll til ønsket styrke.

Merk:

Dersom det ikke blir funnet signaler for ønsket stasjon, vil det stå "OFF AIR" på skjermen og det kan da være nødvendig å flytte radioen til en plassering som har bedre forhold for mottak.

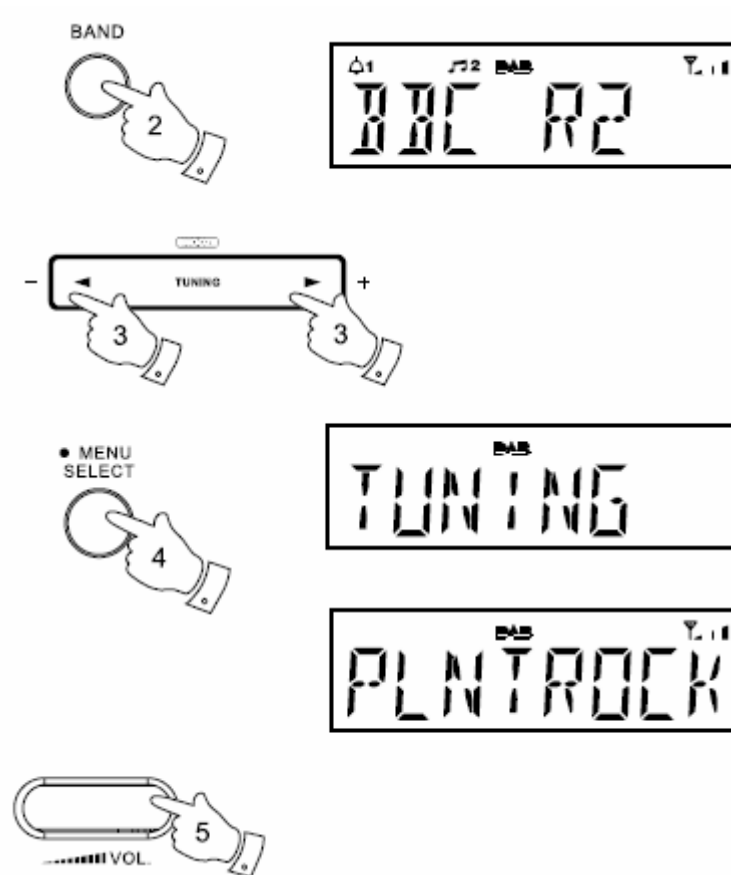

Sekundære tjenester - DAB

1. Enkelte radiostasjoner har en eller flere sekundære tjenester tilknyttet dem. Dersom en stasjon har sekundære tjenester tilknyttet dem, vil disse sekundære tjenestene komme frem umiddelbart etter at de primære tjenestene når du trykker på knappene for søk opp "TUNING UP".
2. For å komme til de sekundære tjenestene, trykk og hold inne knappen merket med "SELECT". De fleste sekundære tjenester vil ikke kringkastes kontinuerlig og dersom den valgte tjenesten ikke er tilgjengelig, vil radioen søke seg tilbake til tilknyttet primær tjeneste.

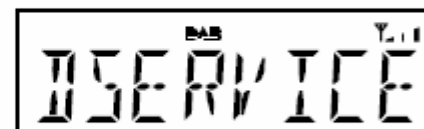
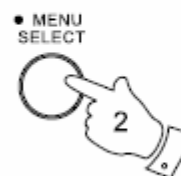
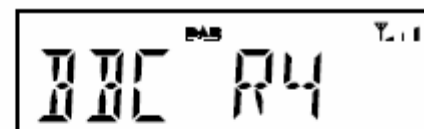
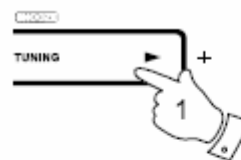

Modus for skjermvisning - DAB

Din klokkeradio har en rekke forskjellige alternativer for skjermvisning når den er i modus for DAB. Merk deg at skjermen vil gå tilbake til visning av klokke 10 sekunder etter at sist en knapp blir trykket på, unntatt dersom det er rullende tekst som vises på skjermen.

1. Trykk på knappen merket med "ADVANCED INFO" for å bla deg gjennom de forskjellige alternativer.
 - a. Stasjonens navn På skjermen vises navnet på stasjonen som du lytter til
 - b. Rullende tekst På skjermen vises rullende tekst som for eksempel artistens navn, navn på sporet, telefonnummer til stasjonen eller lignende
 - c. Program type På skjermen vises type stasjon som lyttes til, for eksempel pop, klassisk, nyheter eller lignende



a

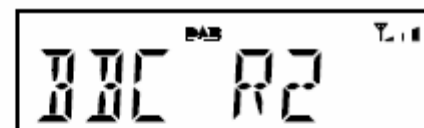

b

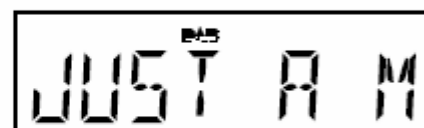

c

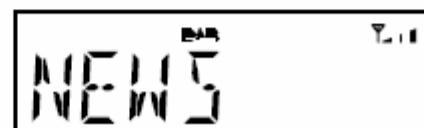

- d. Multiplex navn På skjermen vises navnet på DAB multiplex som nåværende stasjon tilhører.
- e. Tid På skjermen vises gjeldende tid (24 timers klokke).
- f. Dato På skjermen vises gjeldende dato.
- g. Dag På skjermen vises gjeldende dag i uken.
- h. Frekvens og kanal På skjermen vises frekvens og kanal for den DAB stasjonen radioen er stilt inn på.
- i. Bit hastighet På skjermen vises digital lyd hastighet for gjeldende DAB stasjon som radioen er stilt inn på.
- j. Signal feil På skjermen vises signalfeil i bit for gjeldende DAB stasjon som radioen er stilt inn på.

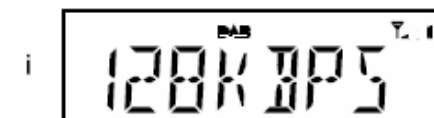
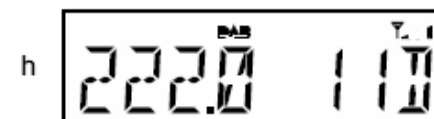
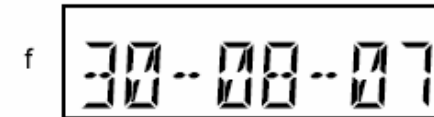
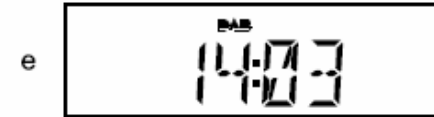

Søke opp nye stasjoner - DAB

Fra tid til annen kan nye DAB radiostasjoner bli tilgjengelige eller du kan ha flyttet din klokke radio til en annen kant av landet. Det kan da være hensiktsmessig å få din radio til å søke inn nye stasjoner.

1. Når radioen er slått på og står i modus for DAB, trykk og hold inne knappen merket med "FULL AUTO TUNE". På skjermen vil det komme opp "SCANNING".
2. Din klokke radio vil nå utføre et søk etter nye stasjoner på DAB frekvensen. Etter hvert som nye stasjoner blir funnet, vil telleren for stasjoner på høyre side av skjermen øke, og nye stasjoner vil bli lagt til i listen.

I tilfelle din klokke radio har funnet nye stasjoner, kan det være hensiktsmessig å kjøre et fullstendig søk over hele DAB Band III frekvens. I så fall gjør du dette slik det er beskrevet nedenfor.

3. Når radioen er slått på og står i modus for DAB, trykk og hold inne knappen merket med "FULL AUTO TUNE" i 2 sekunder til det står "SCANNING" på skjermen.
4. Din klokke radio vil nå gjennomføre et fullstendig søk på DAB Band III frekvensen. Etter hvert som nye stasjoner blir funnet, vil telleren for stasjoner på høyre side av skjermen øke, og nye stasjoner vil bli lagt til i listen.

● FULL
AUTO TUNE

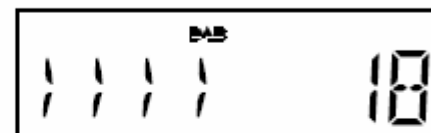

● FULL
AUTO TUNE

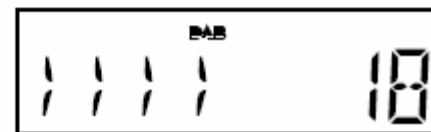

Manuell søk etter nye stasjoner - DAB

Manuell søk lar deg stille inn din klokkeradio til en bestemt DAB frekvens i Band III. Eventuelle nye stasjoner som blir funnet, vil bli lagt til i listen over stasjoner. Denne funksjonen kan også benyttes for å optimalisere plasseringen av ledningen til antennen eller for å optimalisere mottaket av en bestemt stasjon eller frekvens. Merk at alle DAB stasjoner er plassert i rekkefølge fra kanal 9A til 13F.

1. Trykk og hold inne knappen merket med "INFO" i 2 sekunder til det står "MANUAL" på skjermen.
2. Trykk og slipp knappen merket med "MENU SELECT" for å komme inn i modus for manuell søk.
3. Trykk på knappen merket med "TUNING" opp eller ned for å velge ønsket DAB kanal. Trykk og slipp knappen merket med "MENU SELECT" for å gå til den valgte kanalen.
Dersom et signal er å finne, vil kanalens nummer og første del av dets DAB multiplex navn, komme frem på skjermen.
4. Trykk og slipp knappen merket med "MENU SELECT" for å gå tilbake til normalt modus for DAB søk.

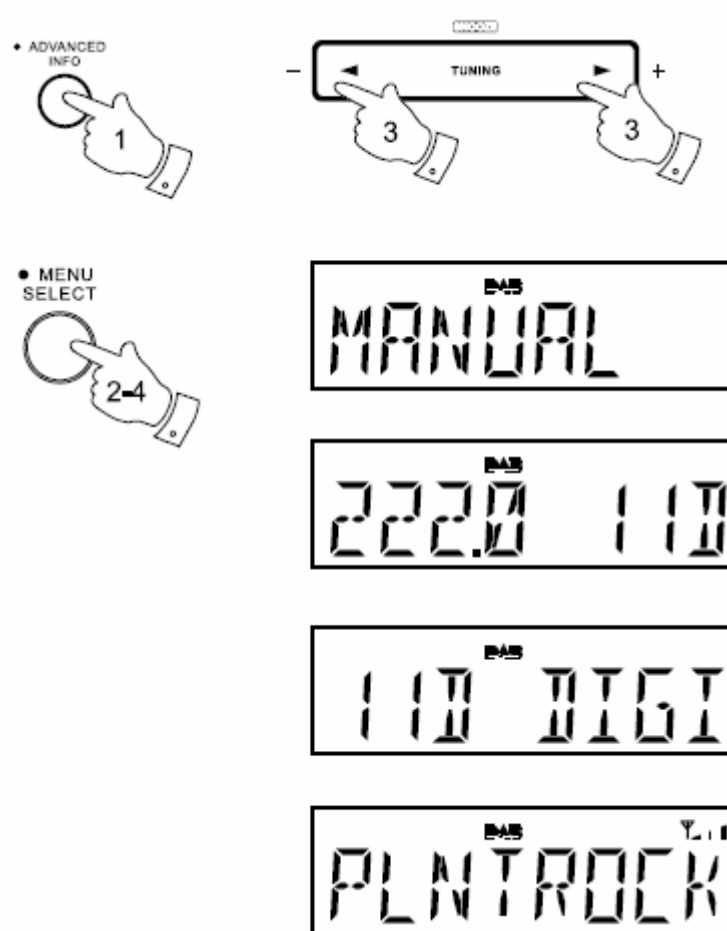

Kontroll av dynamisk område – innstillinger – DAB

DRC anlegget kan gjøre det lettere å høre mer stille lyder når Klokkeradioen brukes i ett støyende miljø.

Der finnes tre nivåer av DRC kompresjon:

- DRC 0 Ingen kompresjon er nødvendig
- DRC 1 / 2 Medium kompresjon brukes
- DRC 1 Maksimum kompresjon brukes (som standard)

1. Trykk på knappen merket med "STANDBY" for å slå på din klokkeradio.
2. Trykk på knappen merket med "BAND" for å velge DAB band.
3. Trykk og hold inne knappen merket med "ADVANCED INFO" til det kommer frem "MANUAL" på skjermen.
4. Trykk på knappen merket med "TUNING" for å søke opp eller ned inntil "DRC VAL" kommer frem på skjermen. Trykk så på knappen merket med "SELECT". På skjermen vil gjeldende DRC verdi komme frem.
5. Trykk på knappen merket med "TUNING" for å søke oppe eller ned til ønsket innstilling på DRC.
6. Trykk og slipp knappen merket med "SELECT" for å bekrefte valget på den ønskede innstillingen på DRC. Skjermen vil nå gå tilbake til normal radio visning.

Merk:

Ikke alle kringkastere av DAB stasjoner kan benytte seg av funksjonen for DRC. Dersom sendingen ikke kan støtte DRC, vil forsøk på å stille inn DRC på din klokkeradio ikke føre frem.

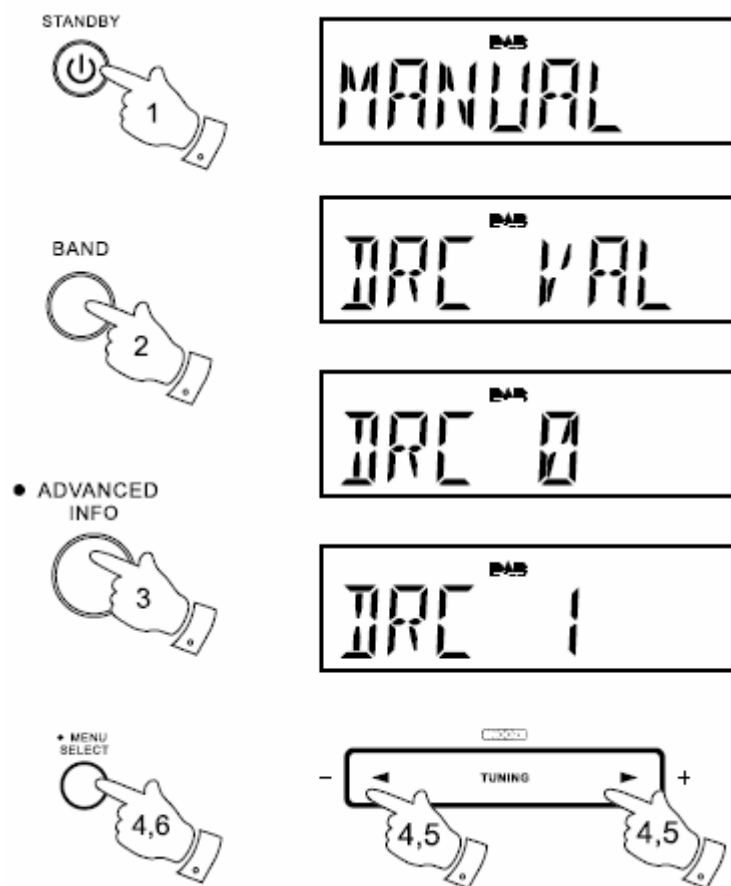

Bruk av din radio – FM Automatisk søk

1. Strekk ledning for antenne helt ut bak på din klokkeradio. Plasser ledningen slik at den er så utstreckt som mulig enten ovenfor eller nedenfor din radio.
2. Trykk på knappen merket med "STANDBY" for å slå på din klokkeradio.
3. Trykk på knappen merket med "BAND" for å velge FM band.
4. Trykk og slipp knappen merket med "FULL AUTO TUNE". Din radio vil nå søke fra lav frekvens til høy frekvens (eller i den retningen det ble søkt i sist). Søket vil stoppe automatisk når den finner en stasjon med tilstrekkelig styrke på signalene.
5. Etter noen få sekunder vil skjermen bli oppdatert. Det vil da komme frem frekvensen på den stasjonen som er funnet. Dersom signalene fra denne stasjonen er sterke nok, og stasjonen sender RDS signaler, vil stasjonens navn komme frem på skjermen. Dersom det ikke blir trykket på noen knapper i løpet av 10 sekunder, vil skjermen automatisk skifte til visning av klokke.
6. Dersom du ønsker å finne flere stasjoner, trykker du på knappen merket med "FULL AUTO TUNE" slik som tidligere beskrevet.
7. Dersom du skulle ønske å søke på FM bandet i motsatt retning kan du enten trykke og holde inne knappen merket med "TUNING UP" (for å søke fra lav frekvens til høy) eller trykke på "TUNING DOWN" (for å søke fra høy frekvens til lav) og trykk deretter på "FULL AUTO TUNE" en gang til. Når søket kommer til slutten av frekvensbandet, vil din radio anbefale å søke fra den motsatte enden av frekvensbandet.
8. Juster volumet med hjelp av knappene for volum kontroll til ønsket styrke.

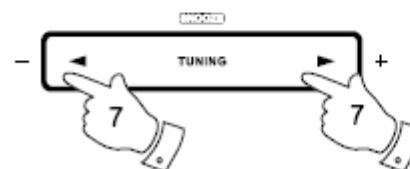
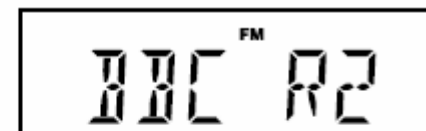

Manuell søk etter stasjoner – FM

1. Strekk ledning for antenne helt ut bak på din klokkeradio. Plasser ledningen slik at den er så utstretket som mulig enten ovenfor eller nedenfor din radio.
2. Trykk på knappen merket med "STANDBY" for å slå på din klokkeradio.
3. Trykk på knappen merket med "BAND" for å velge FM band.
4. Trykk på knappen merket med "TUNING" opp eller ned for å søke etter en stasjon. Frekvensen vil søke i hopp på 50kHz. Dersom du trykker og holder inne knappene, vil frekvensen hoppe flere ganger i sekundet. Dersom radioen er stilt inn på en stasjon med tilstrekkelig signal styrke med RDS informasjon tilgjengelig, kan det hende stasjonens navn kommer frem på skjermen.
5. Når søket kommer til slutten av frekvensbandet, vil din radio anbefale å søke fra den motsatte enden av frekvensbandet.
6. Juster volumet med hjelp av knappene for volum kontroll til ønsket styrke.
7. For å slå av din klokkeradio, trykker du på knappen merket med "STANDBY".

Merk:

Skjermen vil gå tilbake til visning av klokke 10 sekunder etter at sist en knapp blir trykket på, unntatt dersom det er rullende tekst som vises på skjermen.

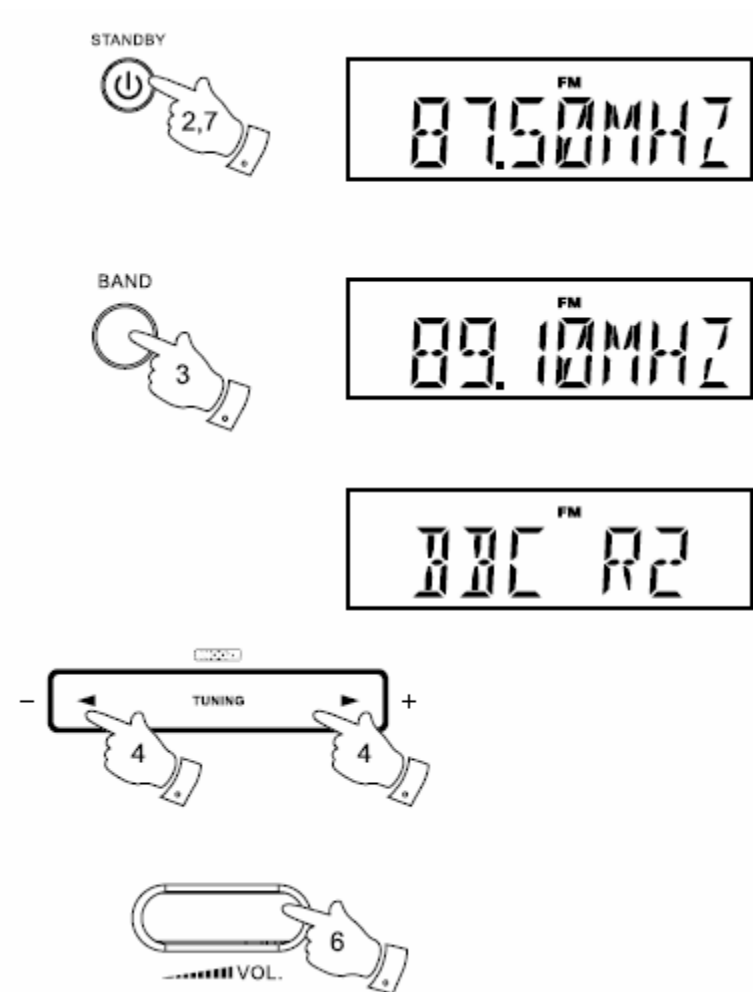

Modus for skjermvisning – FM

Din radio har en rekke modus for skjermvisning når den er i modus for FM. Merk deg at skjermen vil gå tilbake til visning av klokke 10 sekunder etter at sist en knapp blir trykket på, unntatt dersom det er rullende tekst som vises på skjermen. RDS (Radio Data System) er et system som overfører ikke hørbar informasjon i tillegg til normale FM radio program. RDS tilbyr flere nyttige funksjoner.

1. Trykk på knappen merket med "ADVANCED INFO" for å bla deg gjennom de forskjellige modus.
 - a. Frekvens På skjermen vises frekvensen til den radio stasjon du lytter til
 - b. Stasjonens navn På skjermen vises navnet på stasjonen du lytter til
 - c. Rullende tekst På skjermen vises rullende tekst som for eksempel artistens navn, navn på sporet, telefonnummer til stasjonen eller lignende
 - d. Program type På skjermen vises type stasjon som lyttes til, for eksempel pop, klassisk, nyheter eller lignende
 - e. Tid På skjermen vises gjeldende tid (24 timers klokke)
 - f. Dato På skjermen vises gjeldende dato
 - g. Dag På skjermen vises gjeldende dag i uken

Merk:

Dersom det ikke skulle være RDS informasjon tilgjengelig, vil radioen ikke være i stand til å vise informasjon angående stasjonens navn, rullende tekst eller annen type informasjon på skjermen.

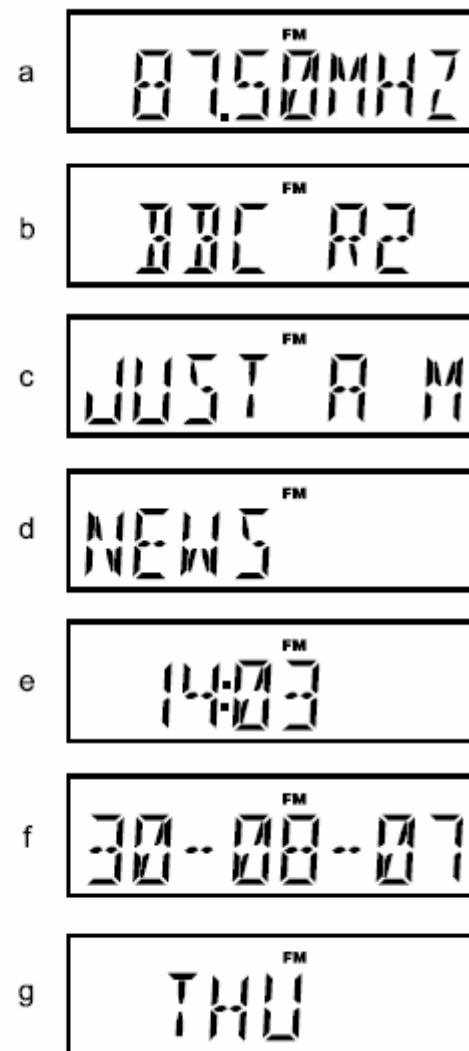

Forhåndsinnstilling av stasjoner

Du kan lagre de stasjoner i DAB og FM som du foretrekker i minnet for forhåndsinnstilte kanaler. Det er 10 muligheter for å lagre forhåndsinnstilte kanaler, 5 for DAB og 5 for FM. De forhåndsinnstilte kanalene blir lagret i minnet på din radio selv om det skulle komme en strømfeil.

Prosedyren for innstilling av forhåndslagring og bruk av dem, er lik i modus for DAB og modus for FM, og er beskrevet nedenfor.

1. Trykk på knappen merket med "STANDBY" for å slå på din klokkeradio.
2. Søk deg til ønsket stasjon som beskrevet tidligere.
3. Trykk og hold inne knappen for ønsket forhåndslagring til det kommer frem for eksempel "P1 SAVED", på skjermen. Den nåværende stasjonen vil da bli lagret under valgt nummer for forhåndslagring. Gjenta denne prosedyren for de gjenværende knappene for forhåndslagring etter ønske.
4. Stasjoner som har blitt lagret på knapper for forhåndslagring, kan bli lagret over ved å følge prosedyren som beskrevet ovenfor.

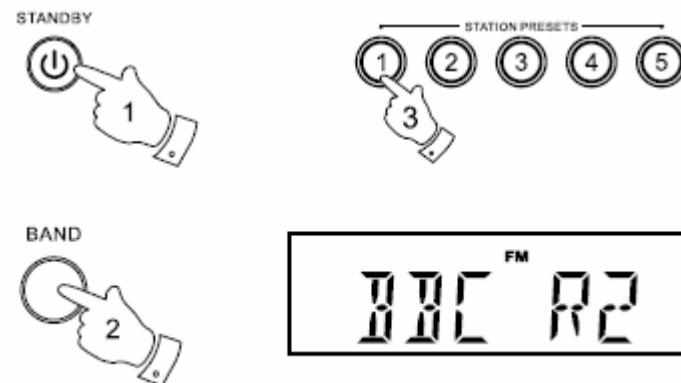
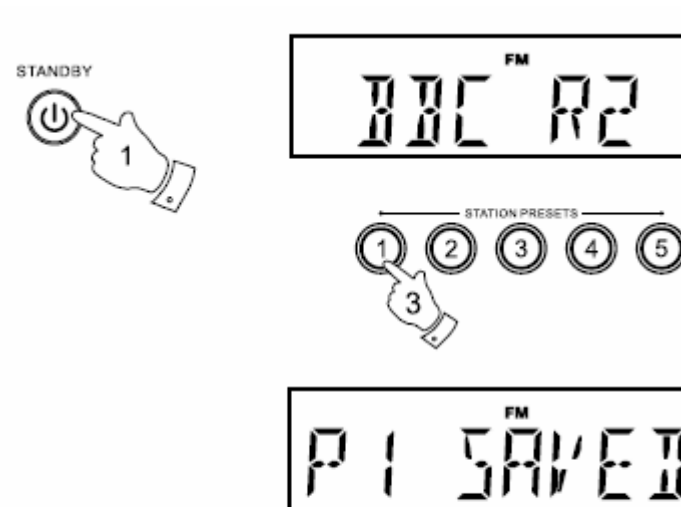

Hente opp en forhåndsinnstilt kanal

1. Trykk på knappen merket med "STANDBY" for å slå på din klokkeradio.
2. Trykk på knappen merket med "BAND" for å velge ønsket bølgelende.
3. Trykk øyeblikkelig på ønsket knapp for forhåndsinnstilte kanaler og din radio vil søke seg inn til den kanalen som er lagret der.

Skjermvisning klokke

1. Når din klokkeradio er i modus for dvale ("STANDBY"), vil skjermen normalt vise nåværende tid. Du kan få frem visning av dato ved å trykke på knappen merket med "ADVANCED INFO". Etter 10 sekunder vil skjermen gå tilbake til visning av klokke.

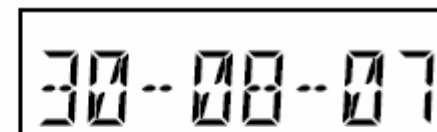

Dimmer på skjerm

Din klokkeradio har en justerbar bryter for bakgrunnsbelysning som er plassert på undersiden av radioen.

Bakgrunnsbelysningen på skjermen vil øke når en av knappene på radioen trykkes på. Dette lyset vil vare i ca 10 sekunder før det går tilbake til et lavere lysnivå.

1. For å øke skjermens bakgrunnsbelysning, roterer du bryteren på undersiden i retning med klokka.
2. For å minske skjermens bakgrunnsbelysning, roterer du bryteren på undersiden i retning mot klokka.

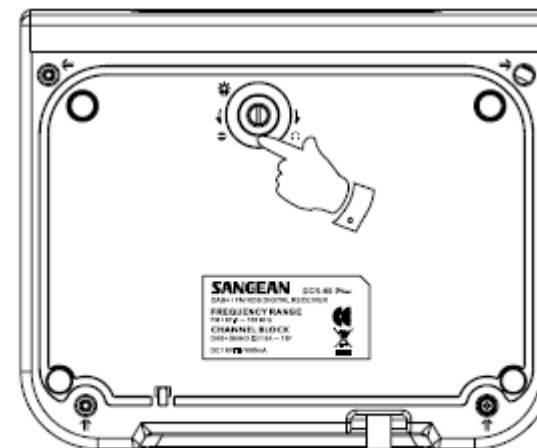

Bakgrunnsbelysning på skjerm

1. For å kunne se på skjermen når bakgrunnsbelysningen er satt til ett lavt nivå, kan du trykke på hvilken som helst knapp (bortsett fra knappen merket med "STANDBY") for å slå på bakgrunnsbelysningen uten å slå på radioen. Skjermens lysstyrke vil øke i 10 sekunder før den går tilbake til forrige nivå.

Innstilling av tid for alarm

Din klokkeradio har to alarmer som kan stilles til å vekke deg enten ved hjelp av radio eller summelyd. Hver av alarmene kan stilles til å starte enten en gang, daglig, på ukedager eller i helgene. Du kan kun stille inn alarmene når din klokkeradio er slått på og i modus for enten DAB eller FM.

Merk:

Dersom det ikke trykkes på noen knapper i løpet av 7 sekunder, vil din klokkeradio gå tilbake til normal visning og gå ut av oppsett for alarm.

1. Trykk på knappen merket med "STANDBY" for å slå på din klokkeradio.
2. Trykk inn og slipp knappen merket med "ALARM". På skjermen vil det nå komme frem "SET ALARM" (oppsett av alarm).
3. Trykk på knappen merket med "MENU SELECT" for å gå inn i menyen for oppsett av alarm. På skjermen vil det nå blinke "ALARM 1".
4. Trykk på knappen merket med "TUNING" opp eller ned for å velge ønsket nummer for alarm, 1 eller 2.
5. Trykk på knappen merket med "MENU SELECT" for å komme inn i oppsettet for den valgte alarmen. Trykk på knappen merket med "TUNING" opp eller ned for å velge "ON" (på) eller "OFF" (av). Dersom du har valg "OFF", vil alle gjeldende innstillinger for denne alarmen bli kansellert.
6. Trykk på knappen merket med "MENU SELECT" slik at alarmens tall begynner å blinke på skjermen.
7. Trykk på knappen merket med "TUNING" opp eller ned for å velge ønsket tidspunkt for time på alarmtid.

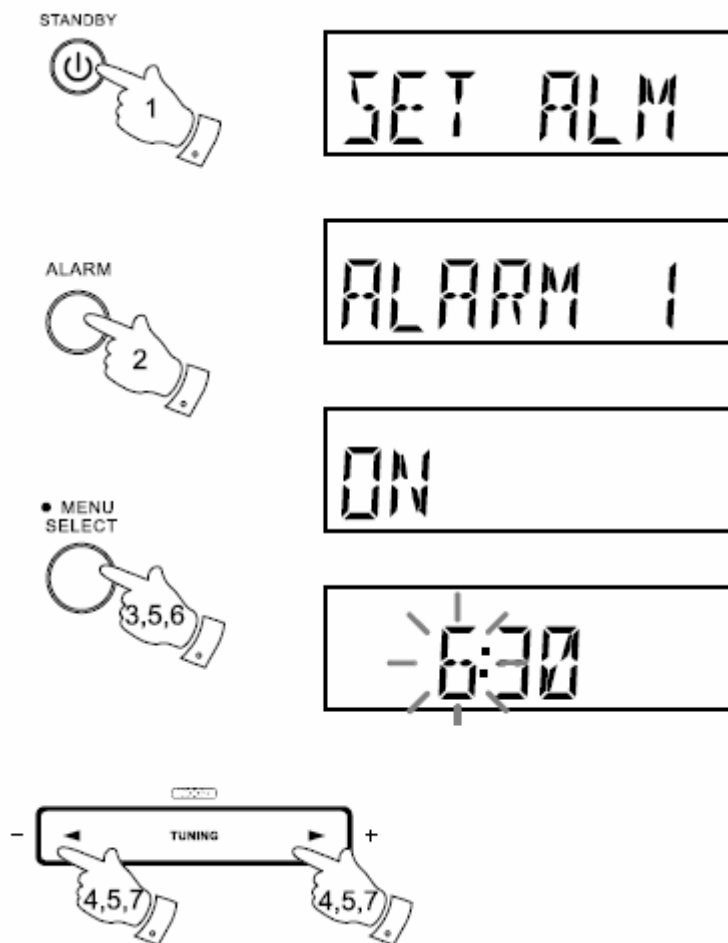

8. Trykk på knappen merket med "MENU SELECT" for å gå videre etter ønsket innstilling av time. Alarmens visning av minutter vil nå blinke på skjermen.
9. Trykk på knappen merket med "TUNING" opp eller ned for å velge ønsket tidspunkt for minutt på alarmtid.
10. Trykk på knappen merket med "MENU SELECT" for å gå videre etter ønsket innstilling av minutter. Alarmens visning av alternativer for alarm dag vil nå blinke på skjermen.
11. Trykk på knappen merket med "TUNING" opp eller ned for å velge ønsket alternativ for alarm dag.
 - "ONCE" – Alarmen vil gå av kun en gang
 - "DAILY" – Alarmen vil gå av daglig
 - "WEEKDAYS" – Alarmen vil gå av kun på ukedagene
 - "WEEKENDS" – Alarmen vil gå av kun i helgene
 - Dersom du har stilt inn alarmen til kun å gå av en gang – fortsett til trinn 18 på neste side.
12. Trykk på knappen merket med "MENU SELECT" for å gå videre i innstillingene. Alarmens visning av år vil nå blinke på skjermen.
13. Trykk på knappen merket med "TUNING" opp eller ned for å velge ønsket alternativ for alarm år.

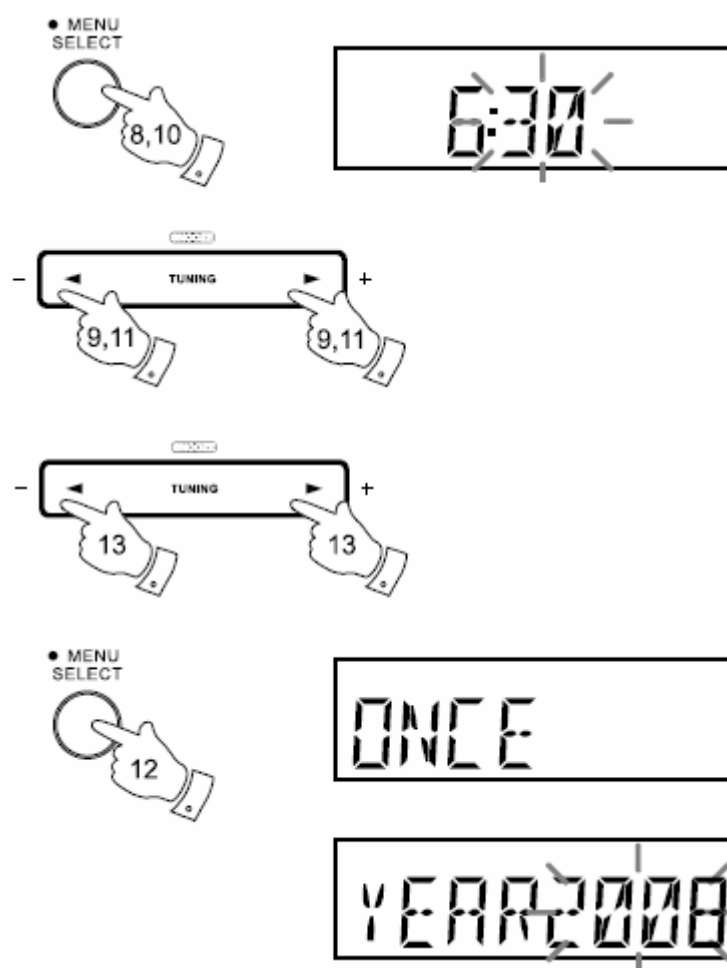

14. Trykk på knappen merket med "MENU SELECT" for å gå videre etter ønsket innstilling av alarm år. Alarmens visning av alternativer for alarm måned vil nå blinke på skjermen.
15. Trykk på knappen merket med "TUNING" opp eller ned for å velge ønsket alternativ for alarm måned.
16. Trykk på knappen merket med "MENU SELECT" for å gå videre etter ønsket innstilling av alarm måned. Alarmens visning av alternativer for alarm dag vil nå blinke på skjermen.
17. Trykk på knappen merket med "TUNING" opp eller ned for å velge ønsket alternativ for alarm dag.
18. Trykk på knappen merket med "MENU SELECT" for å gå videre etter ønsket innstilling av alarm dag. Alarmens visning av alternativer for alarmens kilde vil nå blinke på skjermen.
19. Trykk gjentatte ganger på knappen merket med "TUNING" opp eller ned for å velge ønsket kilde for alarmen (DAB, FM eller summelyd "BUZ").
20. Trykk på knappen merket med "MENU SELECT" for å gå videre etter ønsket innstilling av alarmens kilde og du vil nå komme tilbake til normal visning av modus for radio.

Aktive alarmer (1 eller 2) er visst på skjermen ved hjelp av følgende

alarm symbol  .

Merk:

Når du har programmert til klokkeradio til å bruke radio som kilde for alarm, vil den slå seg på til den sist brukte radio stasjon. Sørg for å kontrollere at innstillingene for volum ikke er satt for lavt til at du kan høre radioen når alarmen slår inn.

Viktig:

Radioens alarm vil ikke være hørbar dersom du har noe tilkoblet i inngang for AUX. Det er kun dersom alarmens kilde er summelyd ("BUZZER"), at alarmen vil kunne brukes.

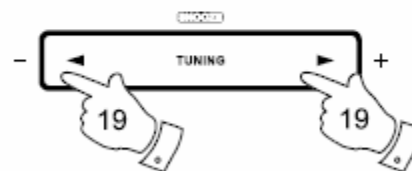
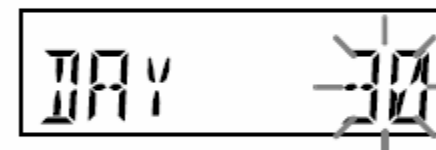
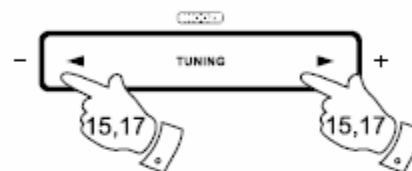

Se på innstillinger for alarm

1. Trykk på knappen merket med "STANDBY" for å slå på din klokkeradio.
2. Trykk på knappen merket med "ALARM" for å komme inn i innstillingene for alarm.
3. Trykk på knappen merket med "MENU SELECT" og trykk deretter på knappen merket med "TUNING" opp eller ned for å se på henholdsvis alarm 1 eller 2.
4. Trykk på knappen merket med "MENU SELECT" for å bytte mellom innstillingene til den valgte alarmen. Du kan bruke knappen merket med "TUNING" opp eller ned for å endre hvem som helst av innstillingene dersom det er ønsket, bruk knappen merket med "MENU SELECT" for å komme inn i modus for endring av innstillingene.

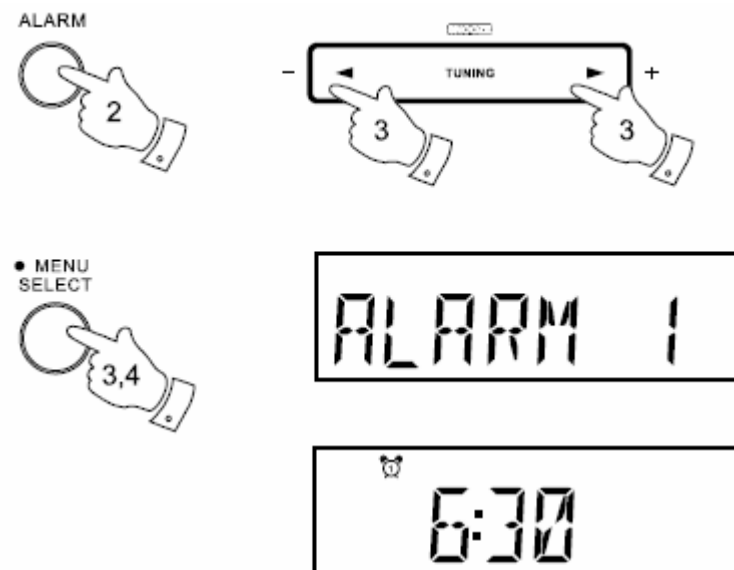

Kansellere alarmer

1. Når en alarm går, kan den avsluttes ved å trykke på knappen merket med "STANDBY".



Funksjon for slumre

1. Når du hører alarmen går, enten det er ved bruk av radio som kilde eller summelyd, kan du trykke på knappen merket med "TUNING" for å slumre. Det vil si at alarmen da slår seg av i et visst antall minutter før den starter på nytt. Hvor lenge alarmen skal slå seg av før den startet på nytt kan stilles inn etter ønske i mellom 5 og 20 minutter i trinn på 5 minutter. Standard innstilling er 5 minutter. På skjermen vil symbolet for slumre komme frem **zzz**. Denne sekvensen kan bli repetert i løpet av en 60 minutters alarm periode.
2. For å avslutte funksjon for slumre, trykk på knappen merket med "STANDBY".

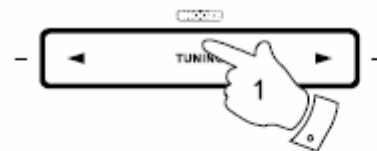

Innstillinger av tid for slumrefunksjon

1. Trykk på knappen merket med "STANDBY" for å slå på din klokkeradio.
2. For å programmere tiden for funksjonen for slumre, trykker du på knappen merket med "ALARM" og du kommer inn i menyen for innstillinger. På skjermen vil det komme frem "SET ALARM" (innstilling av alarm).
3. Trykk på knappen merket med "TUNING" opp eller ned til du får opp "SNOOZE" på skjermen. Trykk og slipp knappen merket med "MENU SELECT". På skjermen kommer "SNOOZE05" frem.
4. Trykk på knappen merket med "TUNING" opp eller ned for å stille inn ønsket tid for slumre. Du kan velge mellom 5, 10, 15 og 20 minutter.
5. Trykk på knappen merket med "MENU SELECT" for å bekrefte ønsket intervall for tid. Radioen vil nå gå tilbake til normal visning av modus for radio.

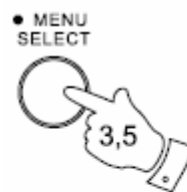
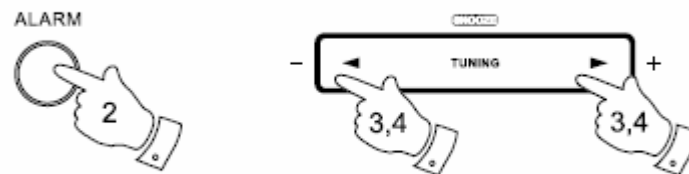

Innstilling av tid for innsovningsfunksjon

Din klokkeradio kan stilles inn slik at den slår seg av etter en forhåndsbestemt tid. Innstilling av tid for innsovningsfunksjon kan settes mellom 5 og 90 minutter i trinn på 5 minutter. Sørg for at din klokkeradio er slått på.

1. For å stille inn ønsket tid for innsovningsfunksjon, trykk og slipp knappen merket med "ALARM" for å komme inn i menyen for innstillinger. På skjermen vil det stå "SET ALM".
2. Trykk på knappen merket med "TUNING" opp eller ned til det står "SLEEP" på skjermen. Trykk og slipp knappen merket med "MENU SELECT". På skjermen kommer det frem "SLEEP 05" (eller den sist innstilte tiden for innsovningsfunksjon).
3. Trykk på knappen merket med "TUNING" opp eller ned for å velge ønsket tid for innsovningsfunksjonen. Innstilling av tid vil øke i trinn på 5 minutter fra 5 minutter og opp til 90 minutter. Et ytterligere trykk vil sette funksjonen til "OFF" (av) og slå av hele funksjonen for innsovning.
4. Trykk på knappen merket med "SELECT". På skjermen vil innstillingen for funksjonen for innsovning komme frem for deretter å gå ut av menyen for innstillinger. Indikatoren for slumre vil bli aktivert for å vise at funksjonen for innsovning er i bruk.
5. Din klokkeradio vil slå seg av etter av den forhåndsinnstilte tiden er gått.
6. For å slå av funksjonen for innsovning før den forhåndsinnstilte tiden er gått, trykk på knappen merket med "STANDBY".
For å slå av funksjonen uten å slå av din radio, bruk fremgangsmåten som er forklart ovenfor og velg innstillingen "OFF" (av).

ALARM

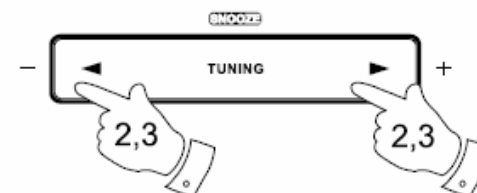

• MENU
SELECT



STANDBY



Innstilling av klokke manuelt

Normalt sett vil din klokkeradio stille inn klokken automatisk via DAB signalet. Dersom det ikke er DAB signal tilgjengelig eller du skulle ønske å stille inn klokken manuelt, vennligst følg fremgangsmåten som er forklart under.

Merk:

DAB signalet vil alltid overstyre en manuell innstilling av tid.

1. For å stille inn klokken manuelt, trykk på knappen merket med "STANDBY" for å slå på klokkeradioen. Trykk på knappen merket med "ALARM" for å komme inn i menyen for oppsett. På skjermen vil det nå komme frem "SET ALM".
2. Trykk på knappen merket med "TUNING" opp eller ned inntil du får frem "MANU CLK" på skjermen. Trykk og slipp knappen merket med "MENU SELECT" for å komme inn i oppsettet for manuell innstilling. Tallene for time vil blinke på skjermen.
3. Trykk på knappen merket med "TUNING" for å velge ønsket time.
4. Trykk på knappen merket med "MENU SELECT" og tallene for minutt vil blinke på skjermen.
5. Trykk på knappen merket med "TUNING" for å velge ønsket minutt.



6. Trykk på knappen merket med "MENU SELECT" for å godkjenne innstillingen for minutter. På skjermen vil tallene for år begynne å blinke.
7. Trykk på knappen merket med "TUNING" opp eller ned for å forandre året som ønsket.
8. Trykk på knappen merket med "MENU SELECT" for å godkjenne innstillingen for år. På skjermen vil tallene for måned begynne å blinke.
9. Trykk på knappen merket med "TUNING" opp eller ned for å forandre måned som ønsket.
10. Trykk på knappen merket med "MENU SELECT" for å godkjenne innstillingen for måned. På skjermen vil tallene for dag vil nå begynne å blinke.
11. Trykk på knappen merket med "TUNING" opp eller ned for å forandre dag som ønsket.
12. Trykk på knappen merket med "MENU SELECT" for å godkjenne innstillingen for dag og radioen vil så gå tilbake til normal visning for radio.

● MENU SELECT



● MENU SELECT

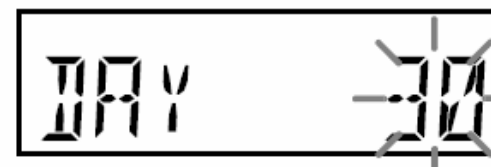
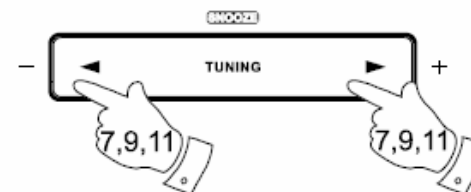

Hvordan returnere til automatisk innstilling

1. Trykk på knappen merket med "STANDBY" for å slå på din klokkeradio. Trykk på knappen merket med "ALARM" for å komme inn i menyen for innstillinger. På skjermen vil det blinke "SET ALARM".
2. Trykk på knappen merket med "TUNING" opp eller ned inntil "AUTO CLK" kommer frem på skjermen. Trykk og slipp knappen merket med "AUTO SELECT".

Merk:

Dersom du velger "AUTO CLK" vil nåværende tid mottatt, komme frem på skjermen. Dersom det ikke blir funnet noe DAB signal, vil det komme frem "NO CLOCK" på skjermen. Du kan da enten flytte på radioens antenne ledning slik at signalet fra DAB blir funnet, eller gå til modus for manuell innstilling av klokke.

ALARM

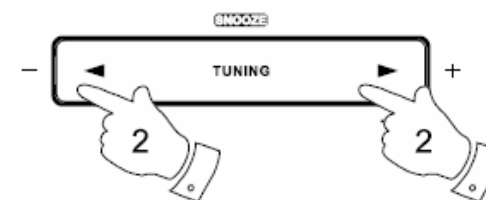

• MENU
SELECT

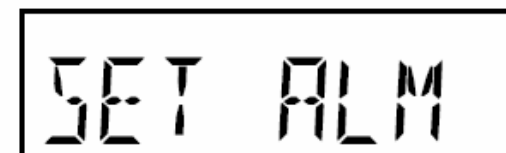
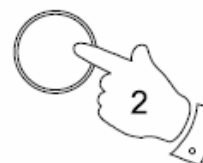

Tilkobling for aux

1. En 3,5 mm stereo Aux inngang er plassert på høyre side av din klokke radio og lar deg få muligheten til å koble til det audio signal fra ekstern enhet som for eksempel iPod, MP3 eller Cd spiller. Tilkoblinger til denne inngangen vil overstyre funksjonene til radioen.
2. Juster volumet på din iPod, MP3 eller CD spiller til et normalt høyt volum, og juster deretter via volum kontrollen på din klokke radio for komfortabel lytting.

Viktig:

Alarmen på din klokke radio vil ikke være hørbar så lenge det er en ekstern tilkobling via Aux inngangen. Alarm med summelyd vil fortsatt kunne brukes.

Merk:

Når du kobler til en annen kilde for lyd, vil din klokke radio bli dempet. For å kunne lytte til DAB eller til FM radio, må du koble fra evt. ekstern spiller fra Aux inngangen.

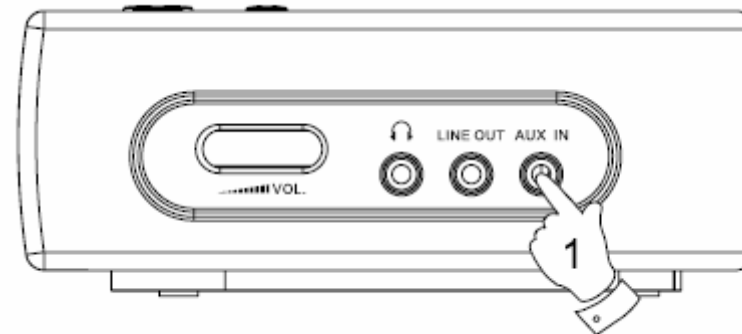

Tilkobling for hodetelefoner

En 3,5 mm inngang for tilkobling av hodetelefoner er plassert på høyre side av din klokke radio og lar deg få muligheten til å koble til enten hodetelefoner eller øreplugger. Når du kobler til via denne inngangen, vil det automatisk dempe lyden i klokke radioens høyttalere.

Viktig:

Høy lyd fra hodetelefoner eller øreplugger, kan føre til hørselsskader.

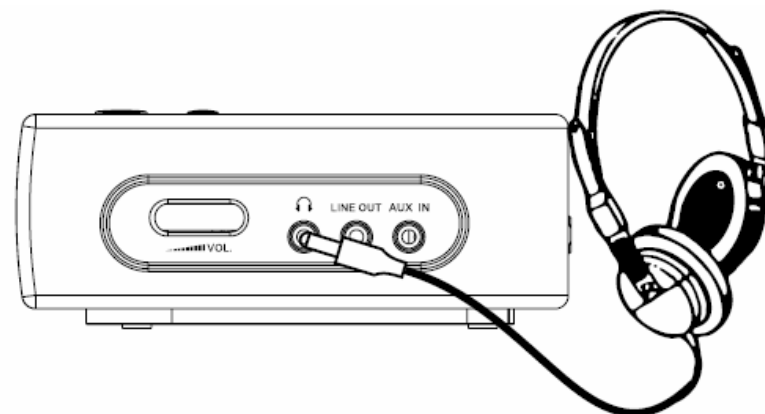

Linjeutgang

En 3,5 mm linjeutgang er plassert på høyre side av din klokke radio og gir deg mulighet for å sende audio signal til en ekstern forsterker. Når du kobler til via denne utgangen, vil det ikke dempe lyden i klokke radioens høyttalere.

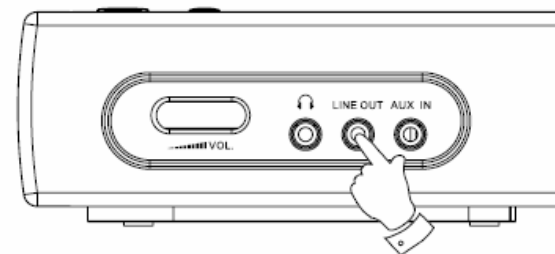

Versjon av programvare

Versjonen av programvare kan ikke endres og er kun for informasjon. Sørg for at din klokkeradio er slått på.

1. Trykk og hold inne knappen merket med "ADVANCED INFO" og på skjermen vil det komme frem "MANUAL".
2. Trykk på knappen merket med "TUNING" opp eller ned til det på skjermen står informasjon om din klokkeradios programvare.
3. Etter noen få sekunder, vil din klokkeradio gå tilbake til normal radio modus.

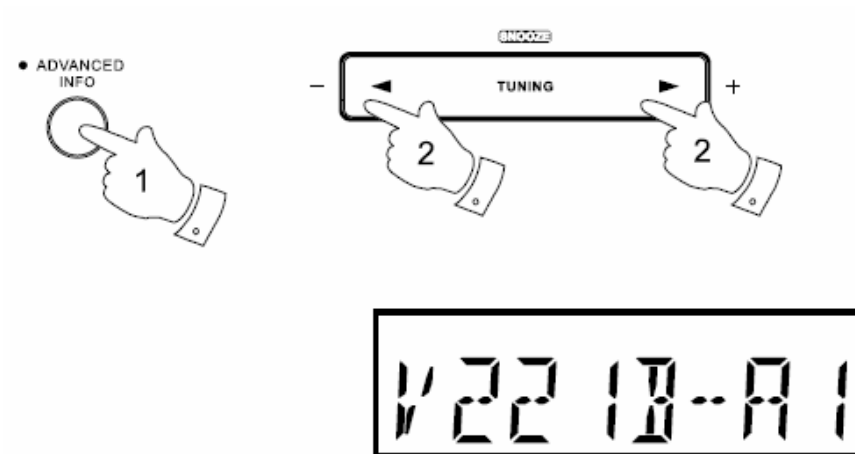

Gjenopprette innstillinger fra fabrikk

Dersom din radio ikke vil fungere som normalt, eller noen av tegnene på skjermen mangler eller er ufullstendige, gjør følgende prosedyre:

1. Slå på din klokkeradio.
2. Trykk og hold inne knappen merket med "ADVANCED INFO" til du får opp "MANUAL" på skjermen.
3. Trykk på knappen merket med "TUNING" opp eller ned til du får opp "FACTORY" på skjermen. Trykk på knappen merket med "MENU SELECT" til du får opp "RESET" på skjermen og trykk så på knappen merket med "MENU SELECT" en gang til.
4. En fullstendig tilbakestilling til fabrikkoppsett vil nå bli utført og alle lister over stasjoner og forhåndsinnstillinger vil bli slettet. På skjermen vil det stå "SANGEAN" og "NO CLOCK" da disse også går tilbake til fabrikkoppsett. Du vil nå måtte gå over alle innstillinger på nytt slik som ved første gangs bruk av din klokkeradio.

I tilfelle feilfunksjon som følge av elektrostatisk utladning, tilbakestill din klokkeradio (ny tilkobling av strømkilde kan være nødvendig) for å gjenoppta normal drift.

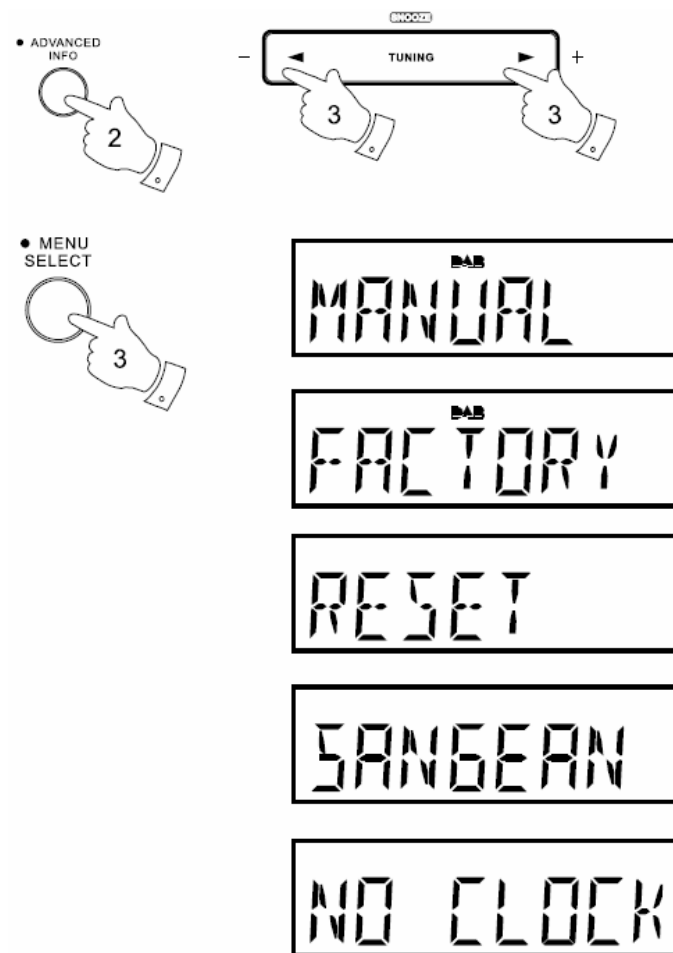

Advarsler

Denne klokkeradioen må ikke utsettes for vann, damp eller sand. Forlat ikke din radio slik at den kan bli utsatt for ekstrem høy varme som kan forårsake skade, slik som for eksempel i en parkert bil hvor solen kan forårsake veldig høy varme selv om temperaturen utendørs ikke virker særlig høy.

- Navneplaten er plassert på undersiden av din klokkeradio.



- Din klokkeradio må ikke utsettes for drypp eller sprut og ingen objekter fylt med væske, som for eksempel vaser, bør plasseres i nærheten eller oppå din klokkeradio.
- Det er anbefalt å bruke din klokkeradio slik at det er en minimum avstand (10 cm er anbefalt) til rundtomliggende objekter slik at klokkeradioen har god ventilasjon.
- Ventilasjonen på klokkeradioen må ikke hindres ved at åpningen for ventilasjon blir tildekt av for eksempel aviser, duker, gardiner eller lignende.
- Det må ikke plasseres noe med åpen flamme som for eksempel stearinlys på klokkeradioen.
- Det er anbefalt å unngå lagring av klokkeradioen i omgivelser med ekstreme temperaturer. Unngå å forlate klokkeradioen i for eksempel biler, i vindusposter, steder den kan utsettes for direkte sollys og lignende.

Spesifikasjoner

Krav til strømforsyning

Hoved AC 100 ~ 240V 50/60 Hz (strømadapter)

Frekvensområde

FM 87,5 – 108 MHz

DAB 174.928 – 239.200 MHz

Funksjoner

Høytaler	1 x 75 mm
Uteffekt	0,6 Watt
Inngang for hodetelefoner	3,5 mm dia
Inngang for Aux	3,5 mm dia
Linje ut	3,5 mm dia
Antenne system	FM Ledning for antenne
	DAB Ledning for antenne

Selskapet reserverer herved rettighetene til å endre spesifikasjonene uten videre varsel.

Miljøinformasjon

Vær oppmerksom på at dette produktet er merket med følgende symbol:



Det betyr at dette produktet ikke må avhendes sammen med vanlig husholdningsavfall, da elektrisk og elektronisk avfall skal avhendes separat. I henhold til WEEE-direktivet skal det enkelte medlemslandet sørge for riktig innsamling, gjenvinning, håndtering og resirkulering av elektrisk og elektronisk avfall. Private husholdninger i EU kan levere brukt utstyr til bestemte resirkuleringsstasjoner vederlagsfritt. I enkelte medlemsland kan brukte apparater returneres til forhandleren der de ble kjøpt, under forutsetning av at man kjøper nye produkter. Kontakt forhandleren, distributøren eller offentlige myndigheter hvis du ønsker ytterligere informasjon om hva du skal gjøre med elektrisk og elektronisk avfall.

Garanti (gjelder Norge)

Det gis garanti i 12 måneder mot fabrikkfeil. I tillegg gjelder kjøpslovens bestemmelser om reklamasjonsrett. Ved henvendelser som gjelder reklamasjon eller garanti, må kjøpskvittering eller lignende fremlegges som dokumentasjon på kjøpsdato. Det gjelder særskilte regler ved næringskjøp. Det forutsettes imidlertid at apparatet innleveres hos den forhandler hvor apparatet ble kjøpt. Apparatet må alltid pakkes forsvarlig ved forsendelsen. Skader som skyldes feil bruk, slitasje, fuktighets-skader, overspenning eller inngrep av ukvalifisert personell, dekkes ikke av garantien. Slik skade vil bare bli reparert mot betaling. For mer info, vennligst besøk vår nettside www.target.no [support], eller ring vår supporttelefon 820 500 50 (kr. 5,-/min).

Markedsføres i Norge av:

Target United AS

Postboks 73

1601 Fredrikstad

Telefon: 69 35 44 00

Telefax: 69 35 44 50